

# SANILife

BAÑOS PARA TODOS



**¡ UN CUARTO  
DE BAÑO  
ACCESIBLE  
A TODOS, YA !**



## SANILife

### Baños para todos

Sanilife permite crear cuartos de baño universales transmitiendo funcionalidad y diseño.

Sanilife está dirigida tanto a personas que sufren movilidad reducida como a los demás.

La gama Sanilife propone alternativas al estilo de los aparatos de ayudas técnicas gracias a sus soluciones "todo integrado" y sus posibilidades de personalización para una mejor integración al cuarto de baño.

Todos los productos han sido desarrollados para cumplir con las normativas europeas de seguridad para lugares tanto privados como públicos.

## SANILife

Un cuarto de baño estético y accesible a todos sin obras

- Calidad de vida
- Accesibilidad
- Seguridad

### Kineduo





**ALTURA  
REGULABLE  
37 cm**



**ALTURA  
REGULABLE  
30 cm**

## Sanimatic

### Sistemas para regular la altura del WC o lavabo con telemando

Pequeños y mayores, personas con movilidad reducida, pueden ajustar de forma instantánea la altura de su dispositivo sanitario con un telemando ergonómico.

Con solo presionar un botón, el WC o el lavabo se adaptará en pocos segundos



### Sanimatic WC ayuda la persona a incorporarse en el baño

- Compatible con todos los wc suspendidos.
- Soporte motorizado que aguanta hasta 400 kg (150 kg en movimiento).

### Sanimatic Lavabo acepta todo tipo de espejo

- El espejo sigue el movimiento del panel para estar siempre a la altura deseada.
- Compatible con todos los lavamanos hasta 73 cm de ancho.





## Sanimatic

Diseño integrado a su estilo

- Disponible en blanco con perfiles de aluminio.
- Otros colores más en opción bajo pedido.

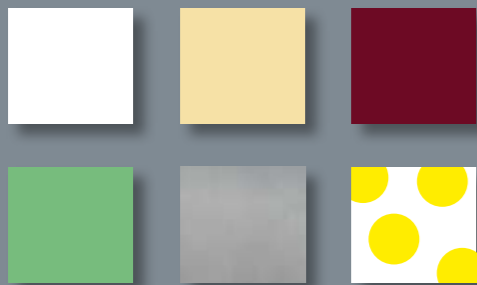



Dos tipos de instalaciones: en aplicable o totalmente empotrado

### Etapas de instalación:

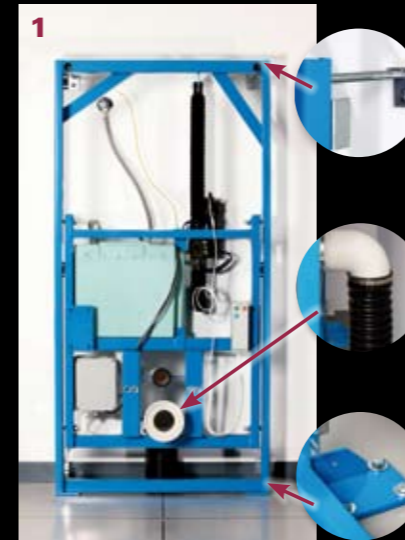

1 Fijación al suelo y a la pared con 8 puntos de anclaje. Las conexiones, evacuaciones de agua y el suministro eléctrico preinstalados.



2 Instalación del panel fijo. Conexión de las diferentes redes y prueba.



3 Instalación del panel móvil.



4 Instalación de los perfiles, del inodoro suspendido y del telemando.

## Sanimatic

### Baños adaptados

- Optimiza la funcionalidad de los sanitarios en cuartos de baños utilizados por personas de diferentes estaturas.
- Incluso en hoteles o residencias donde cada uno requiere un trato personalizado.
- El cuarto de baño se adapta a las personas con necesidades especiales y sigue utilizable sin reparo por los demás.

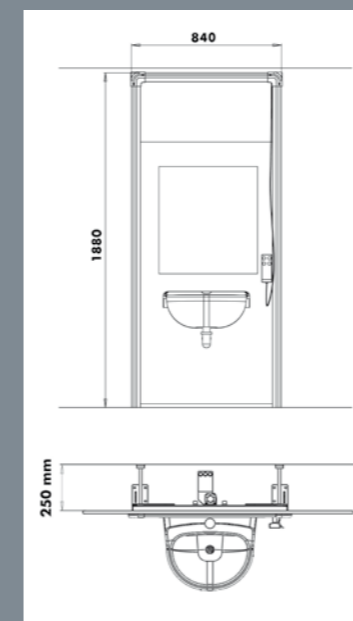
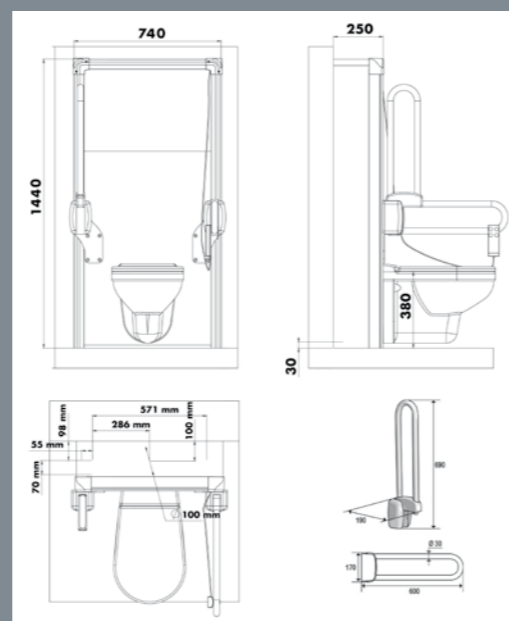

SANIMATIC WC	SANIMATIC LAVABO	Opción color sobre pedido
P.V.P. (SIN IVA): 1.890 €	P.V.P. (SIN IVA): 1.690 €	P.V.P. (SIN IVA): + 200 €

CARACTERÍSTICAS TÉCNICAS	SANIMATIC WC	SANIMATIC LAVABO
Medidas (H x L x P) mm	1440 x 740 x 250	1880 x 840 x 250
Amplitud de movimiento	37 cm	30 cm
Altura min / máx	38 cm / 75 cm	65 cm / 95 cm
Panel móvil	ABS blanco	ABS blanco
Perfiles	Aluminio anodizado	Aluminio anodizado
Bastidor motorizado	Acero tratado	Acero tratado
Evacuación horizontal, vertical o lateral	Ø 100 mm	Ø 32 mm
Conexión eléctrica	230 V - 50 Hz	230 V - 50 Hz
Potencia motor eléctrico	200 W	200 W
Entregado con	Cisterna 6L, tubo flexible de evacuación	Tubo flexible de evacuación
Peso máximo	400 kg - 150 kg en movimiento	
Respetan las normativas	Cerámica no incluida	Lavabo y espejo no incluidos
	EN 6060161 EN 6060162638 EN 954-1	EN 6060161 EN 6060162638 EN 954-1
IP gato hidráulico/ IP caja eléctrica	IP44 / IP66	IP44 / IP66



Para crear hogares accesibles y seguros



## Saniwall

Bastidor para inodoro suspendido con cisterna y triturador empotrados

- Permite crear fácilmente un cuarto de baño completo donde no hay desagüe.
- 4 conexiones posibles para wc suspendido, ducha, lavamanos y bidé.
- Compatible con todos los modelos de inodoros suspendidos.
- Chasis regulable en altura desde 45 hasta 55 cm.

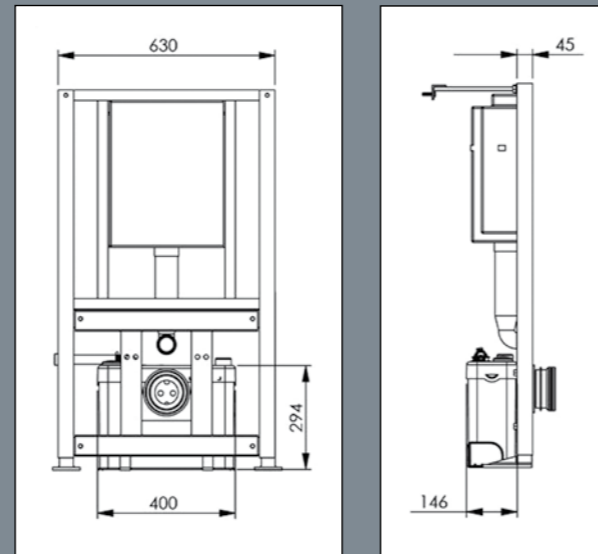

## Saniwall

Donde usted lo necesite

Gracias a Saniwall se puede instalar un inodoro incluso un cuarto de baño de forma rápida y sin grandes obras en cualquier lugar de la casa.

**SANIWALL**

P.V.P. (SIN IVA): 1.050 €

CARACTERÍSTICAS TÉCNICAS	SANIWALL
Conexiones posibles	WC, lavabo, bidé, ducha
Resistencia bastidor	Hasta 400 kg
Cisterna entregada	6 L / 3 L
Evacuación vertical	Hasta 5 metros
Evacuación horizontal	Hasta 100 metros
Diámetro de evacuación recomendado	Ø 32 mm
Temperatura admisible de las aguas	35°
Alimentación	220 - 240 V / 50 Hz
Potencia motor	400 W
Medidas	630 x 194 x 1075 mm



Garantizan máximo confort y seguridad



Modelo Delta - Delta School

## Inodoros adaptados

Inodoros de cerámica sobreelevados de fijación al suelo

SORAYA inodoro monobloque de 46 cm de altura que se entrega con cisterna de 6 litros.

DELTA inodoro de 46,5 cm de altura sin cisterna.

DELTA SCHOOL modelo infantil de 35 cm de altura.

- Tapa con apertura frontal facilita la higiene íntima.

Módelo SORAYA

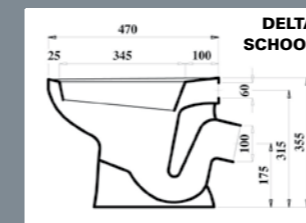
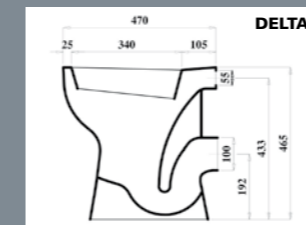
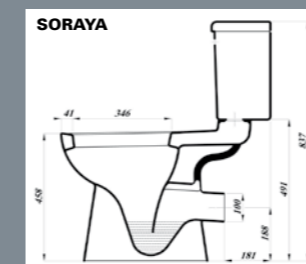

SORAYA	DELTA Adulto	DELTA School
P.V.P. (SIN IVA): 350 €	P.V.P. (SIN IVA): 250 €	P.V.P. (SIN IVA): 220 €

CARACTERÍSTICAS TÉCNICAS	SORAYA	DELTA Adulto	DELTA School
Medidas (HxLxP) mm	458 x 355 x 748	465 x 360 x 470	350 x 360 x 470
Material	Cerámica	Cerámica	Cerámica
Cisterna entregada	6 L	-	-
Tapa con apertura	Si	Si	Si



Sanijet, higiene y bienestar de ultima generación



Detalle Sanijet

## Sanijet - Sanijet seat

### Dispositivos WC – bidé con mando electrónico

**Sanijet:** Inodoro suspendido con multifunciones.

- Lleva asiento de material anti-bacteria, panel de control electrónico y mando a distancia.

**Sanijet seat:** Asiento de inodoro multifunciones para el montaje en WC cerámico.

- Asiento de material anti-bacteria, panel de control electrónico y mando a distancia.
- Extracción automática de olores.

Sanijet seat



### Multifunciones

- Sensor de inicio al sentarse
- Ducha anal y perineal con agua de temperatura regulable



- Secado con aire de temperatura regulable

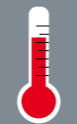

- Temperatura del asiento regulable



- Tapa de cierre amortiguado



- Auto-limpieza de la boquilla
- Ahorro de energía

SANIJET	SANIJET SEAT
P.V.P. (SIN IVA): 1.290 €	P.V.P. (SIN IVA): 580 €

CARACTERÍSTICAS TÉCNICAS	SANIJET	SANIJET SEAT
Medidas (H x L x P) mm	455 x 415 x 615	160 x 393 x 494
Panel de control electrónico y mando a distancia	Si	Si
Tensión	AC 220 V / 50 Hz	AC 220 V / 50 Hz
Longitud del cable de conexión	1,5 m	1,5 m
Presión máxima del agua	0,10 – 0,70 MPa (1 – 7 Kg /cm²)	0,05 – 0,8 MPa (0,5 – 8 Kg /cm²) IP24
Volumen de agua de la ducha	~1L / min (lavado y bidet)	~1L / min (lavado y bidé)
Sistema de seguridad aire, lavado y secado	fusible de control de temperatura	fusible de control de temperatura
Peso	30 kg	7 kg
Material	ABS	ABS
No incluido	Bastidor, cisterna, pulsador	-



Sani 400



Sani 300



## Ayudas técnicas

### Asientos de ducha

#### Asiento de ducha abatible Sani 400:

- Combinación perfecta de seguridad, comodidad y diseño.
- Disponible en blanco/cromo o negro/cromo.
- Su forma ergonómica con una anchura de más de 40 cm, asegura un baño agradable tanto en la zona privada como pública.
- Realizados con materiales anticorrosivos.

#### Asiento de ducha móvil Sani 300:

- Exclusivo asiento móvil extra-fino.
- Asegura un área máxima en la ducha por su forma delgada
- Apertura amortiguada
- Disponible en Blanco/cromo
- Aluminio y plástico de alta calidad.

Calidad y robustez



Sani 400	Negro	Blanco
	P.V.P. (SIN IVA): 420 €	P.V.P. (SIN IVA): 380 €

Sani 300
P.V.P. (SIN IVA): 180 €

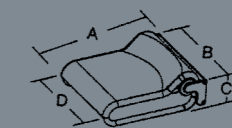

CARACTERÍSTICAS TÉCNICAS	Sani 400				Sani 300			
	A	B	C	D	A	B	C	D
Medidas mm	523	469	204	438	325	350	365	105
Resistencia kg	Hasta 150				Hasta 160			



Sani 200 ducha



Sani 200 bañera

## Ayudas técnicas

### Asientos de ducha y bañera

Los complementos ideales para cualquier baño.

#### Sani 200 ducha

- Un cómodo asiento en la ducha, transforma la ducha en momento de placer para todos.
- De plástico garantiza la máxima seguridad y una fácil limpieza.

#### Sani 200 bañera

- Es posible adaptar el asiento de bañera Sani 200 a cualquier bañera de uso común.
- Puede regularse de 500 a 650 mm.
- En ABS higiénico y aluminio recubierto.



Sani 200	Ducha	Bañera
	P.V.P. (SIN IVA): 140 €	P.V.P. (SIN IVA): 120 €

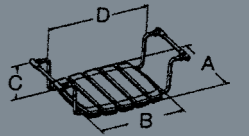
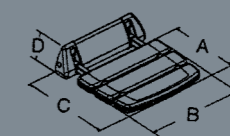

CARACTERÍSTICAS TÉCNICAS	Sani 200 ducha				Sani 200 bañera			
	A	B	C	D	A	B	C	D
Medidas mm	240	350	337	105	350	407	150	500-650
Resistencia kg	Hasta 160				Hasta 130			



## Kineduo

### Bañera - ducha con puerta de acceso

- Bañera confortable de línea depurada.
- Espacio de ducha con mampara de vidrio + asiento.
- Puerta que facilita el acceso al baño evitando levantar la pierna para entrar.
- Escalón de 18,5 cm.

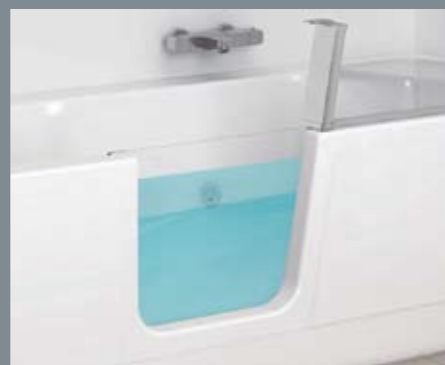

## Kineduo mass

### Versión con hidromasaje

- 6 jets repartidos en las partes verticales de la bañera.
- Sistema Venturi para aumentar la potencia del agua.
- Foco de cromoterapia dentro de la bañera.

	KINEDUO	KINEDUO MASS
1.700x750 mm	P.V.P. (SIN IVA): 2.590 €	P.V.P. (SIN IVA): 3.190 €
1.800x800 mm	P.V.P. (SIN IVA): 2.690 €	P.V.P. (SIN IVA): 3.290 €

CARACTERÍSTICAS TÉCNICAS	KINEDUO	KINEDUO MASS
Medidas bañera	1700 x 750 mm Cabezal derecho 1800 x 800 mm Cabezal izquierdo	1700 x 750 mm Cabezal derecho 1800 x 800 mm Cabezal izquierdo
Entregado con	Desagüe Cojín reposa cabeza Mampara de vidrio Asiento Chasis autoportante	Desagüe Cojín reposa cabeza Mampara de vidrio Asiento Chasis autoportante
Bomba de masaje	-	750 W
Buses	-	6
Crepina	-	Cromada
Teclado	-	Electrónico
Masaje secuencial	-	si



Una ducha en el dormitorio



Traymatic exterior

## Traymatic

Plato de ducha plano con bomba de evacuación incorporada

- Permite instalar una ducha fácilmente donde no hay desagüe.
- Altura de 4,6 cm.
- Fabricado en un material anti-resbalón el Biotec.
- Se entrega con desagüe extra-plano y rejilla cromada inoxidable amovible.
- En opción: Rampas de acceso y taburete.

Traymatic Interior

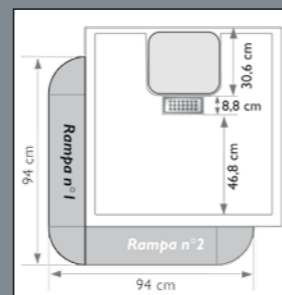

## Traymatic

Versión Interior

- La bomba está integrada en el plato para ganar espacio.

Versión Exterior

- La bomba se coloca al lado del plato y se puede esconder en un mueble de baño.

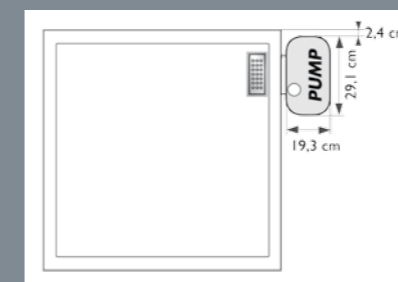

TRAYMATIC interior	TRAYMATIC exterior
P.V.P. (SIN IVA): 865 €	P.V.P. (SIN IVA): 835 €

Rampa de acceso	Rampa de acceso angular	Taburete
P.V.P. (SIN IVA): 100 €	P.V.P. (SIN IVA): 90 €	P.V.P. (SIN IVA): 190 €

CARACTERÍSTICAS TÉCNICAS	TRAYMATIC
Medidas disponibles	90 x 90 x 4,6 cm 100 x 80 x 4,6 cm 120 x 80 x 4,6 cm
Material	Acrílico y resina. Biotec
Entregado con	Desagüe extra-plano Rejilla cromada inoxidable
Evacuación vertical	2,5 metros
Evacuación horizontal	20 metros
Diámetro de evacuación	Ø 32 mm
Conexión eléctrica	220-240 V / 50 Hz / 1,3 A
Potencia	250 W
Opciones	Rampa de acceso Rampa de acceso angular Taburete



Sanitray Compact



Sanitray Slim

## Sanitray Compact

Plato de ducha compacto para una instalación fácil

- 8,5 cm de altura.
- Desagüe extra-plano integrado en el plato.
- Permite una instalación económica sin albañilería.
- Fabricado en un material anti-resbalón el Biotec.



Reforzado con un marco metálico el cual está hundido en una capa de resina

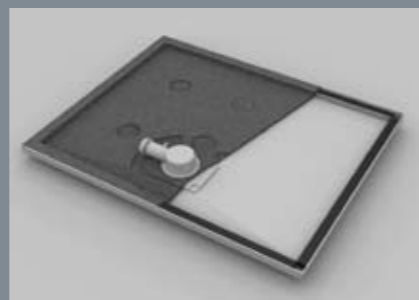

## Sanitray Slim

Plato de ducha extra-plano

- 3 cm de altura.
- Múltiples dimensiones.
- Fabricado en un material anti-resbalón el Biotec.
- Patas para regular la altura en opción.

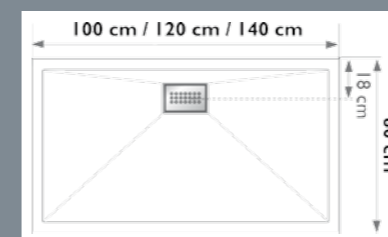
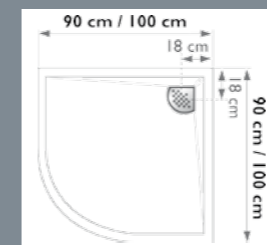
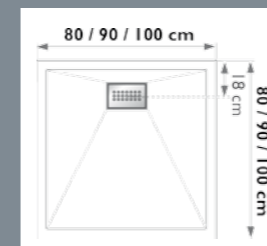

OPCIONES	SANITRAY Compact P.V.P. (SIN IVA)	SANITRAY Slim P.V.P. (SIN IVA)
Cuadrado 80 x 80 cm	300 €	270 €
Cuadrado 90 x 90 cm	320 €	290 €
Cuadrado 100 x 100 cm	350 €	320 €
Rectangular 70 x 90 cm	300 €	270 €
Rectangular 70 x 170 cm	420 €	390 €
Rectangular 80 x 100 cm	330 €	300 €
Rectangular 80 x 120 cm	350 €	320 €
Rectangular 80 x 140 cm	380 €	350 €
Rectangular 80 x 160 cm	420 €	390 €
Rectangular 80 x 170 cm	430 €	400 €
Rectangular 80 x 180 cm	450 €	420 €
Rectangular 90 x 120 cm	380 €	350 €
Rectangular 90 x 140 cm	390 €	360 €
Angular 90 x 90 cm	330 €	300 €
Angular 100 x 100 cm	350 €	320 €
Patatas regulables	-	75 €

CARACTERÍSTICAS TÉCNICAS	SANITRAY Compact	SANITRAY Slim
Altura	8,5 cm	3 cm
Desagüe	integrado	integrado
Material	Acrílico y resina. Biotec	Acrílico y resina. Biotec
Rejilla cromada inoxidable	Si	Si
Patatas regulables	-	opción



## Sanidoor

Mamparas que facilitan el acceso a la ducha

- Varias configuraciones con mampara fija, mampara puerta, mampara de doble apertura.
- Sistema de cierre con imán.
- Perfiles de aluminio blancos.



## Iguazú

Columna de ducha termostática

- Grifería con tacto frío.
- Evita riesgos de quemaduras.

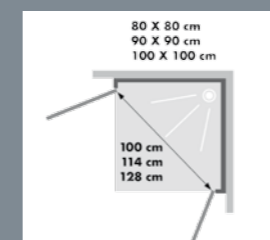
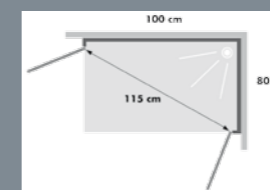
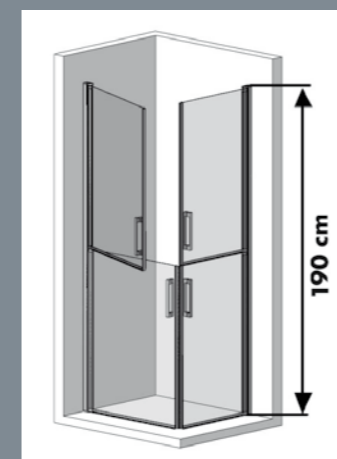

SANIDOOOR Doble-puerta	SANITRAY puerta	SANITRAY Mampara fija	Columna Iguazú
P.V.P. (SIN IVA): 690 €	P.V.P. (SIN IVA): 590 €	P.V.P. (SIN IVA): 490 €	P.V.P. (SIN IVA): 490 €

CARACTERÍSTICAS TÉCNICAS	SANIDOOOR
Cristal transparente	6 mm
Acabado de los perfiles	Aluminio blanco
Medidas disponibles	80 cm 90 cm 100 cm
Configuraciones posibles (P.V.P.: 80 / 90 / 100 cm)	Doble-puerta Puerta Mampara fija
Columna Iguazú	

www.sanilife.es

Grupo **SFA**

C/ Vinyalets, 1 • Polígono Industrial Can Vinyalets

08130 Santa Perpètua de Mogoda • Barcelona

Tel 93 544 60 76 • Fax 93 462 18 96

[www.sanilife.es](http://www.sanilife.es)

\* Las fotos aquí publicadas no son contractuales.